

Uživatelský manuál

Barevný videotelefon CDV-70QT



www.commax.com

COMMAX Co.,Ltd.



- Děkujeme vám za zakoupení produktů COMMAX.
- Před použitím výrobku si pečlivě přečtěte tuto uživatelskou příručku (zejména bezpečnostní opatření) a dodržujte pokyny k použití výrobku.
- Společnost nenesе odpovědnost za případné bezpečnostní nehody způsobené nesprávným provozem výrobku.

Obsah

1. Poděkování	1
2. Označení dílů	3
3. Jak používat výrobek	4
4. Používání smart telefonu	23
5. Instalace	25
6. Schéma zapojení	26
7. Obsah balení	27
8. Technická specifikace	28
9. Pokyny pro bezpečný provoz	23

1. Poděkování

- Děkujeme vám za zakoupení produktů COMMAX.
- Před použitím výrobku si pečlivě přečtěte tuto uživatelskou příručku (zejména bezpečnostní pokyny) a přesně dodržujte pokyny pro použití výrobku.

2. Označení dílů

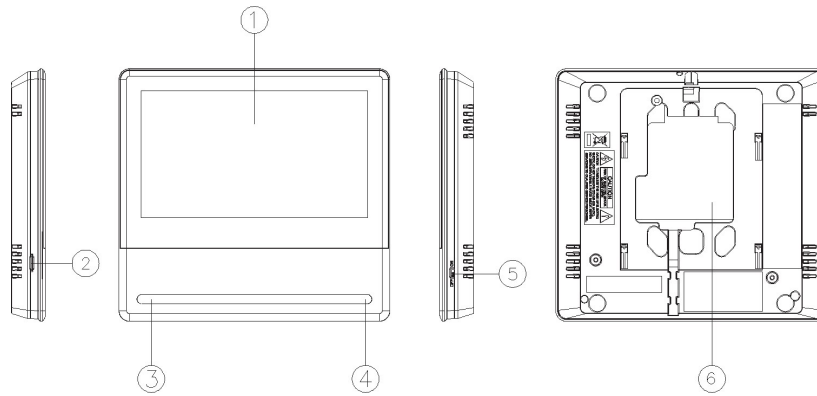



Č.	Popis	Č.	Popis	Č.	Popis
1	Dotykový LCD Displej	2	Micro SD card slot	3	Reproduktor
4	Mikrofon	5	Vypínač	6	Připojení kabeláže

3. Jak používat výrobek

3-1 Hlavní obrazovka



Číslo	Symbol	Detail
1	Monitor	Zobrazí dveřní stanici - Pokud není připojena dveřní stanice, nelze funkci použít.
2	CCTV	Zobrazí CCTV kameru - Pokud není kamera připojena, nelze funkci použít.
3	Interphone	Vstup do menu Interkom
4	Playback	Vstup do seznamu záznamů (obrázky nebo videa)
5	Security	Vstup do menu security
6	Možnosti nastavení	Vstup do menu nastavení
7	Ikona "Mute"	Indikace stavu "Tichý" (při aktivaci je potlačeno zvonění)
8	Datum a čas	Datum a čas. Pro zobrazení menu nastavení času se dotkněte displeje
9	Internet připojen	Zobrazí se, když je připojen internet.  Wi-Fi je připojena, ale není k dispozici připojení k internetu.  Připojení Wi-Fi a internetu. ※ Při zjišťování stavu sítě může dojít k časové prodlevě.

- Před použitím nastavte datum a čas. Pokud nastavení neprovedete, může dojít k problémům při ukládání snímků a videoklipů.
- Při stisknutí displeje během nahrávání videa nebo volání přes mobilní aplikaci se nezývá zvuk dotykového tónu.

3-2 Monitor – Vstup

- Při volání z dveřní kamery nebo po stisknutí tlačítka "Monitor" se zobrazí následující obrazovka
- Maximální doba : Monitorování (30 s), Volání a hovor (60 s).
- Pokud kamera není nainstalována, nelze ji zobrazit.



- 1) Vybraná dveřní stanice: Na obrazovce se zobrazí volaná dveřní stanice.
- 2) Datum a čas: Zobrazí se aktuální datum a čas.
- 3) Ikony záznamu: Ikony se zobrazí při detekci pohybu a nahrávání.

- Detaily ikon

 Formát ukládání: Snímky / videa (v režimu detekce pohybu)

 Režim ukládání: MANUÁLNÍ / AUTOMATICKÝ

 Stav paměťové karty: Vložena / Plná paměť

- 4) Zobrazení na obrazovce: Přepínání pohledů dveřních kamer.
Pokud je nainstalována pouze jedna dveřní stanice, nelze přepnout na další.
- 5) Nastavení kvality obrazu: Nastavení pro dveřní kameru #1 a #2.
 - Po stisknutí tlačítka je k dispozici nastavení jasu/ostrosti/barevné systosti.
 - Rozsah nastavení je 0-20. Vpravo nahoře je umístěno tlačítko pro inicializaci nového nastavení.



- 6) Ovládání hlasitosti: Můžete ovládat hlasitost volacího tónu a hlasitost přijímacího tónu.
 - Stisknutím tlačítka upravte hlasitost.
 - Úroveň nastavení hlasitosti: Vyzvánění (0-3), Reproduktor (1-3)



7) Spojení hovorů: Stiskem dojde k přijetí hovoru.

- Po přijetí hovoru se tlačítka 7 a 8 změní takto:



Ovládání zámku (č. 7): Stiskem dojde k otevření dveří.



Ukončení hovoru (č. 8): stiskem ukončíte hovor.

* Upozornění: Pokud v nabídce "ETC-Otevření dveří" nastavíte "otevření dveří během hovoru", zobrazí se ikona "Otevřené dveře". V tomto případě je možné otevřít dveře i bez příjmu hovoru.

8) Zrušení hovoru: Zrušení hovoru při příchodím hovoru od dveří.

9) Monitorování CCTV kamer : Zobrazení videa z připojených CCTV kamer během hovoru / monitorování. (Pokud není CCTV kamera připojena, ikona se nezobrazí.)

10) Uložení záznamu: Uložení snímku nebo videoklipu.

- Když se dotknete tlačítka, můžete uložit videoklip.
(Pokud je nastaven režim automatického ukládání, videoklip se uloží automaticky).
- Max. 120 sekund na jeden záznam (připojení hovoru 60 sekund + hovor 60 sekund)
- Během ukládání se zobrazí níže uvedená ikona a vpravo nahoře se zobrazí zbývající čas.



- Pokud chcete záznam zastavit, dotkněte se ikony.

11) Ukládání obrázků: Uložení statického obrazu.

- Když se dotknete tlačítka, můžete ukládat snímky. Během toho se zobrazí níže uvedená ikona ukládání.



12) Interkom : dotkněte se tlačítka Interphone, čímž vyvoláte audio hovor s připojeným sluchátkem.
Zobrazí se ikona 12

* Volání návštěvníka:

- Když návštěvník zavolá od vchodu, uslyšíte volací tón a na monitoru se zobrazí obraz z dveřní stanice
- Maximální doba pro spojení hovoru je 60 sekund.
- Když nastavíte režim automatického ukládání, videoklip a obrázek se automaticky uloží.
- Když se dotknete zeleného tlačítka pro příjem hovoru, můžete hovořit s návštěvníkem, a když se dotknete tlačítka pro otevření dveří, dveře se otevřou pokud je instalován dveřní otvírač.
- Maximální doba volání je 60 sekund.
- Dveře můžete otevřít, jen když je obrazovka zapnutá. A to pouze v případě, že je dveřní stanice propojena s funkčním otvíračem dveří.
- Když se dotknete tlačítka otevření dveří, zobrazí se uprostřed obrazovky níže uvedená ikona otevřených dveří..



Hovor ukončíte stisknutím červeného tlačítka pro ukončení hovoru. Zobrazí se hlavní obrazovka.

* Volání na interní telefon

- V případě instalace přídavného interkomu se při volání návštěvníka z dveřní kamery ozve současně volací tón v interkomu. - Max 60 seconds for call and talk time
- Když zvednete sluchátko interkomu, je k dispozici hovor s dveřní stanicí.
- Během hovoru lze otevřít dveře stisknutím tlačítka pro otevření dveří.
- (musí být připojena dveřní stanice a funkční el. otvírač)
- Položte sluchátko zpět a hovor se ukončí.
- Hovor mezi telefony se také ukončí, jakmile skončí připojený videotelefonní hovor 60 s.

3-3 CCTV kamera

- Když se dotknete tlačítka CCTV, zobrazí se následující obrazovka.
- Doba sledování je max. 60 sekund. Uložení videoklipu lze provést do 60 sekund.
- Pokud nejsou nainstalovány kamery, nelze funkci využít.

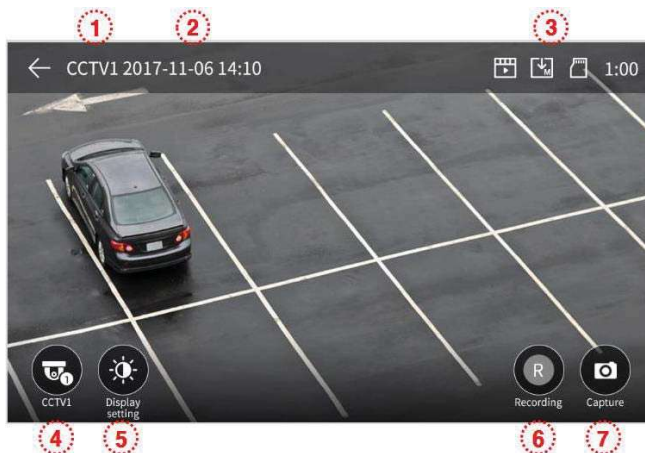

- 1) Označení CCTV kamery: Identifikuje aktuálně sledovanou CCTV kameru.
- 2) Datum a čas: Zobrazí se aktuální datum a čas.
- 3) Sada ikon: Pro zobrazení detekce pohybu a ukládání videa. (viz. informace výše 5-2 Monitor)
- 4) Změna CCTV kamery: Pro zobrazení obrazu z CCTV kamer 1 nebo 2, stiskněte tlačítko.
 - Tuto funkci nelze použít, pokud je připojena pouze jedna kamera.
- 5) Nastavení kvality videa: Po stisknutí tlačítka je k dispozici nastavení jasu/ostrosti/barevné sytosti. (viz. informace výše 5-2 Monitor)
- 6) Uložení videa: Tlačítko pro manuální uložení video záznamu.
 - Když se dotknete tlačítka, spustí se ukládání.
 - Během ukládání obrazu se zobrazí níže uvedená ikona. A zbývající čas se zobrazí vpravo nahoře. Pokud chcete ukládání zastavit, dotkněte se znovu ikony.



- 7) Ukládání obrázků: Pro manuální uložení snímku.
 - Když se dotknete tlačítka, můžete ukládat snímky. Během ukládání se zobrazí níže uvedená ikona.



***Doplnění (Niže uvedené se vztahuje na dveřní kameru i CCTV kameru.)**

- ※ Upozornění: Pokud jsou na kartě Micro SD jiné soubory, nemusí výrobek správně fungovat. (před použitím ji zformátujte)
Videoklip nelze uložit, pokud není vložena karta SD.
- Snímky lze ukládat do vestavěné paměti monitoru. (Maximálně 50 snímků).
- Pokud potřebujete zálohovat snímky, které jsou uloženy ve vestavěné paměti monitoru, tak:
 - 1) Vypněte monitor a poté vložte kartu SD. Zapněte monitor. A poté se snímky automaticky uloží na kartu SD.
(Po zálohování se soubory automaticky vymažou)
 - 2) Soubory můžete zkontrolovat prostřednictvím počítače. ([ve složce zálohy] na SD kartě)
Název souboru: RRMDD_HHMMSS_AB.AVI nebo JPG. Význam posledních dvou číslic (označených AB).
A : 1 - DOOR1 / 2 - DOOR2 / 3 - CCTV1 / 4 - CCTV2
B : 1 - MANUAL(manual recording)/2 - AUTO/3 - MOTION/4-ALARM
Např. Soubor 230109_045740_12.avi
- > Video automaticky zaznamená návštěvníkem, volajícím od dveří č.1 dne 9. ledna 2023 v 4:57:40 hod. Maximální velikost úložiště závisí na velikosti úložiště.

3-4 Interphone – Interkom

- Stiskem tlačítka Interphone se vyvolá se připojený interkom a zobrazí se následující obrazovka.





- 1) Doba volání a hovoru : Zobrazení zbývajících doby volání a hovoru.
- 2) Ovládání hlasitosti : Pro ovládání hlasitosti příjmu (úroveň 1-3).
- 3) Ukončení hovoru : Pro ukončení spojení a hovoru stiskněte tlačítko 3.
- 4) Volání mezi telefony : Mezi telefony se volá pouze při stisknutí tlačítka volání. (Vyzváněcí tón zní pouze při stisknutí a podržení tlačítka).

3-5 Playback – Paměť Přehrávání záznamu

- Po stisknutí tlačítka Playback - Paměť se zobrazí následující obrazovka.
- Vyberte dotykem snímek a vybraný snímek se zvětší a zobrazí se foto / video.



- 1) Pořadové číslo: Aktuální stránka / Celkový počet stránek
- 2) Posun stránky: ◀ : předchozí stránka / ▶ : další stránka
- 3) Informace o souboru:
 : Snímek,  : Video,  : Nový, dosud nezobrazený
- 4) Nouzové nahrávání: Soubor se uloží, když dojde k nouzové situaci pomocí senzorů.
 - Pokud je v nabídce Zabezpečení nastaveno "Automatické nahrávání", při vzniku nouzové situace, pak se po dobu 10 sekund nahrává video z CCTV kamery.
(CCTV kamera1 se automaticky uloží, když je detekován senzor č.1, a CCTV2 se uloží podle akce senzoru č.2. Pokud však není vložena SD karta, záznam není pořízen.
 - Pokud je během tísňového volání přijat hovor návštěvníka, obraz návštěvníka se uloží automaticky při nastavení "Automatické nahrávání" nebo jej lze uložit také ručně.

Prohlížení snímku



- 1) Zdroj ukládání a číslo souboru.
- 2) Pohyb vlevo/vpravo : Pro přesun předchozího/následujícího souboru.
- 3) Datum a čas : Zobrazí se datum a čas pořízení.
- 4) Odstranění souborů: Pro vymazání snímků stiskněte tlačítko.

Prohlížení video záznamu.



- 1) Zdroj ukládání a číslo souboru.
- 2) Pohyb vlevo/vpravo: Pro přesun předchozího/následujícího souboru.
- 3) Přehrávání souboru: Přehraje soubor, který je zobrazen. Během přehrávání se ikona změní na tlačítko pauza.
- 4) Odstranění souborů: Pro vymazání záznamu stiskněte tlačítko.
- 5) Datum a čas : Zobrazí se datum a čas pořízení záznamu.
- 6) Časová osa: Zobrazí se zbývající čas.

Poznámka:

- Po vložení SD karty chvíli prosím počkejte. Doba závisí na počtu souborů a velikosti paměti .

3-6 Security - Alarm (Ize použít s bezpečnostním senzorem)

- Dotykem tlačítka Security – Alarm , zobrazíte následující obrazovku.
- Pomocí této funkce se detekují dveře po připojení čidla.

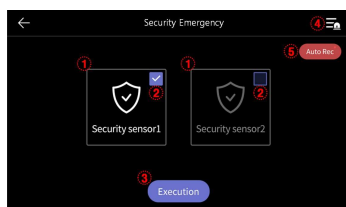

< Před událostí >

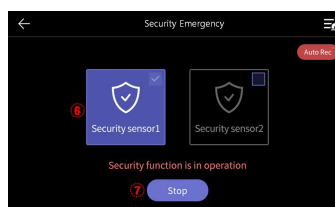

< Během události >

Před použitím bezpečnostního režimu:

* Upozornění

Před pokračováním v nastavení si zapamatujte heslo.

Pokud neznáte aktuální heslo, nemůžete alarm vypnout. (Výchozí nastavení: 1234)

- 1) Bezpečnostní senzor 1, Bezpečnostní senzor 2: Vyberte senzory, které chcete vybrat.
- 2) Zaškrťovací políčko : Pokud je senzor vybrán pomocí zaškrťovacího políčka zapněte / vypněte).
- 3) Tlačítko Execute - Zapnout sítěžení: Aktivujte vybraný senzor. (Vezměte prosím na vědomí, že při detekci senzoru dojde k poplachu).
- 4) Záznam událostí : Zobrazí seznam nahraných mimořádných událostí.
- 5) Automatické nahrávání: CCTV kamera se automaticky nahrává 10 sekund, když se aktivuje senzor.

- Pokud je funkce aktivní (červená), je příslušná funkce aktivována. (Kliknutím ji můžete vypnout.)
- V případě reakce senzoru 1 se automaticky zaznamená CCTV1 a v případě reakce senzoru 2 se automaticky zaznamená CCTV2.
- (Pokud není k dispozici SD karta, nebude video pořízeno)

6) Během aktivního bezpečnostního režimu: Indikuje prováděné zabezpečení senzoru.

7) Ukončení poplachu.

- Stiskněte tlačítko STOP a zadejte čtyřmístné heslo. (Výchozí heslo z výroby: 1234)
- Je-li heslo správné, režim se vypne a obrazovka se vrátí na hlavní obrazovku.
- Pokud není heslo správné, nelze režim vypnout!

< Obrazovka pro zadání hesla pro vypnutí režimu> < Obrazovka detekce senzoru během bezpečnostního režimu>

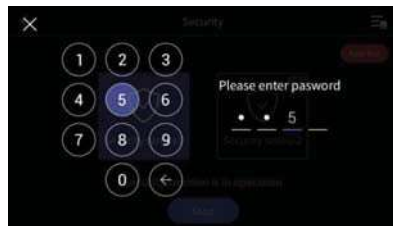

Když dojde k bezpečnostnímu poplachu:

- Když je během bezpečnostního režimu detekován senzor, je generován alarm a zobrazí se číslo senzoru (Sensor1 nebo Sensor2) a čas výskytu.
- Pokud je nouzová situace pomine, stiskněte tlačítko "STOP" v dolní části.
- (Alarm můžete vypnout, pokud se příslušný senzor vrátí do normálního stavu - KLIDU).
- Po zobrazení okna pro zadání hesla zadejte čtyřmístné heslo pomocí tlačítek.
- Zvuk alarmu se ozývá po dobu 3 minut a poté se zobrazí pouze obrazovka alarmu.

3-7Option – Možnosti nastavení

- Po stisknutí tlačítka Option - Možnosti nastavení se zobrazí následující obrazovka.
- Po výběru každé položky se vpravo zobrazí odpovídající dílčí položka.
- Pokud po dobu 30 sekund po vstupu do nabídky Option neprovedete žádnou akci, zobrazí se hlavní obrazovka.

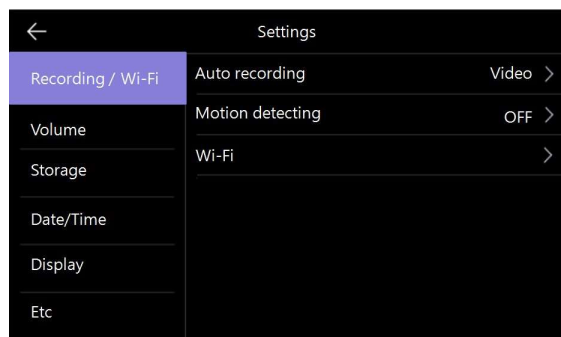

Nahrávání/Wi-Fi

- 1) Automatické nahrávání
 - Nastavení režimu automatického ukládání. (Vyberte mezi Foto / Video). Pokud však není k dispozici SD karta, nelze zvolit režim videa.
 - Tato funkce je k dispozici pouze v případě, že volání přichází z dveřní kamery (vchod). A nelze ukládat fotografie a videoklipy ručně, dokud není spuštěno automatické ukládání.
 - Výběrem možnosti OFF se funkce automatického ukládání vypne.
- 2) Detekce pohybu
 - Nastavení detekce pohybu připojené kamery.
 - Funkce jednotlivých nabídek jsou následující.



Povolit detekci pohybu: Nastavení funkce zapnutí/vypnutí posuvníkem.

Vyberte kameru: Vyberte z možností Door1/2, CCTV1/2

Formát úložiště: Výběr způsobu ukládání. Vyberte mezi Foto / Video)

Nastavení citlivosti detekce: Nastavení citlivosti. Vyberte mezi Vysokou / Střední / Nizkou)

Časovač pohybu: Pro nastavení doby aktivace funkce časovače.

(Po aktivaci můžete nastavit, čas spuštění / ukončení funkce).

LCD displej je zapnutý pro detekci pohybu: Během nahrávání videa obrazuje video na LCD displeji. (po dobu přibližně 10 sekund)

* Poznámka

- Při detekci pohybu se uloží jeden snímek a v případě videa se uloží přibližně 10 sekund. (Doba uložená v souboru se může mírně lišit)
- V noci nebo na tmavém místě svítí během činnosti této funkce vždy přisvití dveřní kamery.
- Při detekci pohybu dojde prostřednictvím aplikace mobilního telefonu k poplachu stisknutím tlačítka. Pokud kameru nasměrujete na místo s velkým běžným provozem, může být funkce poplachu na mobilním telefonu nepohodlná.
- (V takovém případě změňte sledovací kameru nebo nepoužívejte detekci pohybu)
- * V případě alarmu mobilního telefonu je opětovné spuštění alarmu omezeno na dobu přibližně 1 minuty po vzniku události.
- Detekci pohybu doporučujeme používat pouze v případech, kdy je kamera nebo dveřní stanice s kamerou umístěna ve vnitřních prostorách, ve kterých nevznikají změny v obraze, které by byly způsobovaly falešné alarmové události (nebo události, které vás nezajímají)

3) Wi-Fi : Připojení k bezdrátové síti

Nastavení -> Nahrávání / Wi-Fi -> Wi-Fi

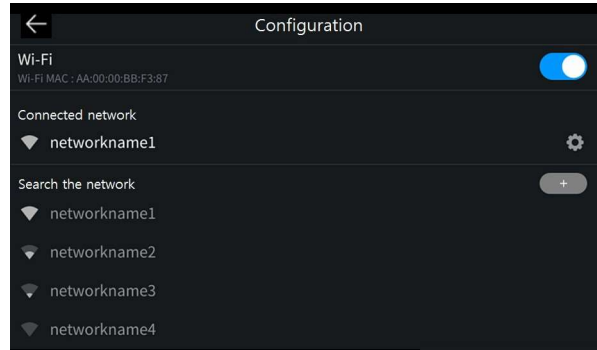

- Připojení Wi-Fi:
Kliknutím na zaškrtnuté políčko zapnete nebo vypnete Wi-Fi.
Můžete vyhledat okolní síť a připojit se k vybrané bezdrátové síti.
Vyberte Wi-Fi ze seznamu automaticky vyhledaných sítí a zadejte heslo pro připojení.
- Připojená síť : Aktuálně připojená síť Wi-Fi.
Klepnutím na název připojené sítě zobrazíte její IP adresu a způsob zabezpečení. (Můžete také zkontrolovat QR kód pro stažení aplikace)
- Přidat Wi-Fi přímo:
Pokud požadovaná síť Wi-Fi není nalezena, můžete ji přidat zadáním informací o Wi-Fi přímo do seznamu.
V horní části seznamu Wi-Fi vyberte ikonu "Přidat síť Wi-Fi" ("+"). Zadejte název sítě, zadejte heslo.

Volume – Hlasitost

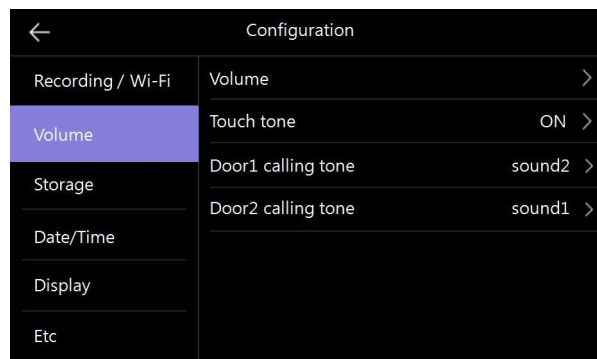

- 1) Hlasitost
 - Pro volání z dveří kamery (vchod) a interkomu můžete individuálně měnit volací a přijímací tón.
 - Volací tón můžete měnit od 0 (ztlumení) do 3 úrovně. Přijímací tón od 1 do 3 úrovně (nelze vypnout)
- 2) Zvuk tlačítek
 - Zapnutí / vypnutí dotykového zvuku.
- 3) Dveřní vyvolávací tón:
 - volba zvonícího tónu pro Dveře1, Dveře2.
 - K dispozici je 6 typů volacích tónů.

Storage- Úložiště

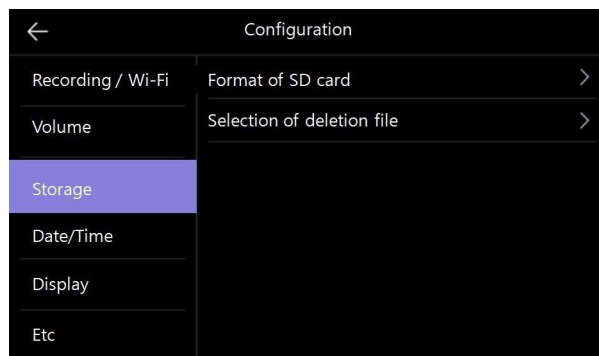

- 1) Formátování SD karty
 - Formátování SD karty
 - Inicializace trvá přibližně 1 minutu. (Může se lišit podle typu SD karty a její velikosti)
- 2) Výběr položky pro smazání z paměti
 - Vymazání konkrétních uložených snímků a videí. Potřebný čas se liší v závislosti na velikosti souboru.

- * Upozornění
- Během inicializace SD karty, nebo mazání uložených souborů, není možné přijímat hovory.
 - Pokud zahájíte inicializaci karty SD, není možné ji zastavit. V případě nevyhnutelného ukončení inicializace je nutné začít znovu od začátku.

Datum a čas

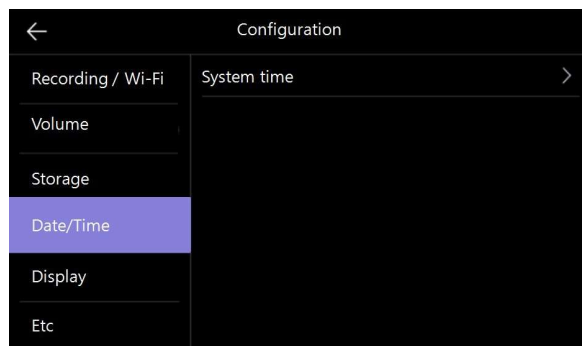

- 4) Systémový čas
 - Nastavení data a času
 - Změněný čas se poté zobrazí na hlavní obrazovce.



Display - Obrazovka

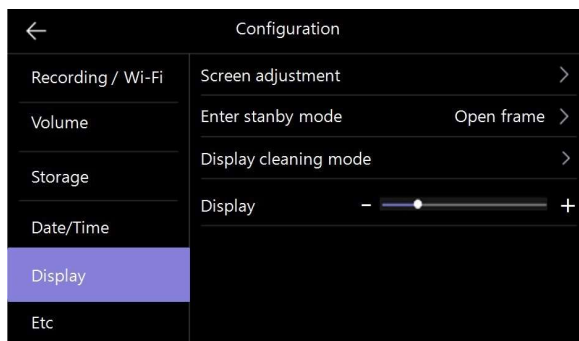

1) Nastavení obrazovky

- Nastavení jasu/kontrastu/barevné sytosti je k dispozici podle následujícího obrázku. Zde můžete nastavit obraz z dveří kamery
- **Rozsah nastavení je 0-20. Vpravo nahoře je umístěno tlačítko pro základní nastavení**



2) Vstup do pohotovostního režimu

- Lze nastavit různé pohotovostní režimy

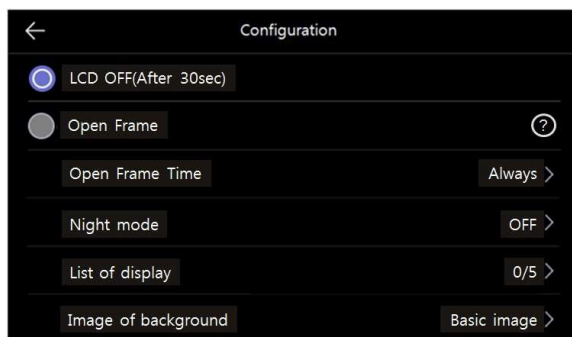

- Vypnutí LCD obrazovky (po 30 s): Nastavení funkce vypnutí obrazovky při přechodu do pohotovostního režimu (aktivuje se za 30 sekund po nastavení)
- Open Frame – aktivní obrazovka: Povolení režimu Foto rámečku / tapety při přechodu do pohotovostního režimu.
- Čas aktivní obrazovky : Můžete nastavit dobu použití funkce Foto rámečku / tapety.

* Upozornění

- Pokud je aktivována funkce detekce pohybu, je funkce „Open Frame“ nedostupná.

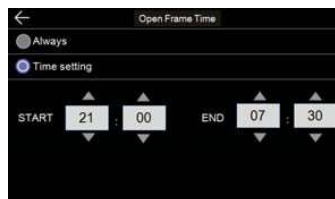
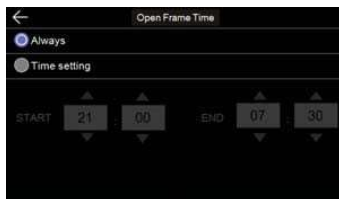

- Noční režim : Jas obrazovky je během nastavené doby minimalizován.



- Zobrazení na displeji :
- Nastavte, co se má zobrazit při použití funkce aktivní obrazovka.

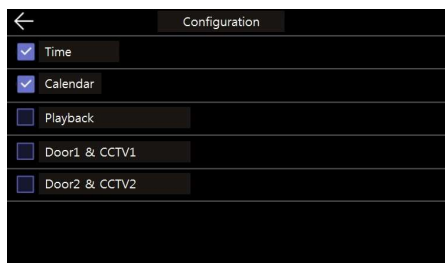

- Pozadí obrazovky:
- Nastavení obrázku na pozadí, který se má použít při použití funkce aktivní obrazovka.



- Žádný obrázek na pozadí : Vybraná obrazovka se zobrazí bez obrázků na pozadí.
- Základní obrazovka: Pozadí je nastaveno náhodně z obrázků uložených ve vnitřní paměti.

- 3) Režim čištění dotykové obrazovky:
 - Při volbě "Režim čištění" se dotykový displej na 30 sekund deaktivuje. (Tuto funkci nelze zastavit nebo přerušit)
- 4) Obrazovka: Nastavení jasu textové nabídky na obrazovce.

Etc – další volby

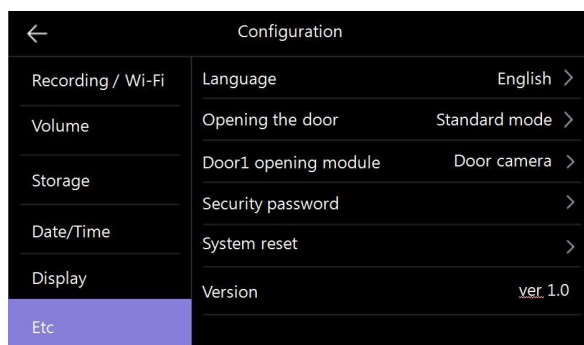

1) Jazyk

- Výběr jazyků (8 jazyků.)

한국어	Anglie	Rusko
Španělsko	Polsko	
Turecko	Česko	

2) Otevření dveří

- Nastavení způsobu otevírání dveří.
Standardní: Otevření dveří během nebo po ukončení hovoru.
Rychlé: Otevření dveří bez nutnosti přijmout hovor. Bude k dispozici ikona pro otevření dveří
(Pro otevření dveří je nutné navázat jakékoli spojení s dveřní stanicí)

3) Modul otevírání dveří1

- Můžete si vybrat způsob otevírání dveří1
Dveřní kamera: Provoz otevírání dveří z dveřní kamery
Digitální zámek dveří: Otevírání dveří z digitálního zámku dveří – není podporováno v ČR

4) Bezpečnostní heslo

- Nastavte heslo (4 číslice), které se použije k deaktivaci bezpečnostního režimu nebo k odvolání alarmu.
- Jako heslo nelze použít 0000, 1234, 4321.
 - Zadejte heslo:
Stiskněte tlačítko a zadejte vaše nové čtyřmístné heslo. (Počáteční hodnota: 1234)
(Pokud ztratíte používané heslo, můžete obnovit výchozí hodnotu [1234] provedením obnovení systému)
 - Obnovení hesla: Pokud je heslo správné, zobrazí se příslušné vstupní okno na obrazovce.
Nové heslo: Zadejte nové heslo.
Potvrzení hesla: Znovu zadejte nové heslo. (Tím se zabrání zadání nesprávného hesla).
Pokud jsou stejná, zobrazí se tlačítko "apply" (Použít). Stisknutím tlačítka se heslo změní.

* Pokud nechcete provést změnu, klikněte na tlačítko "X" v levém horním rohu.

- 5) System reset – Obnova do výrobního nastavení
 - I když se provede "Reset", nastavení jazyka se nezmění, snímky / videa se nesmažou.
 - (Vymažte je individuálně)
- 6) Verze
 - Zobrazení aktuální verze programu.

* Informace o Micro SD kartě

- 1) Dostupná karta Micro SD
 - SDHC / SDXC: MAX 128 GBytes (Class 10 nebo vyšší)
- 2) Způsob FORMÁTOVÁNÍ (souborový systém): FAT32 (po vložení Micro SD karty při jejím prvním použití spustíte product. Karta se automaticky naformátuje)
- 3) Maximální kapacita paměti (Maximální rozlišení uložených snímků/videí: 640x360)
 - Pokud nepoužíváte kartu micro SD : Lze uložit pouze 50 snímků na vestavěnou paměť.
 - Při použití micro SD karty : Lze uložit až 10 000 snímků/videí (pokud je však velikost ukládaného souboru velká, může se maximální množství snížit)

	Micro SD Card		
Capacity	8GBytes	64GBytes	128GBytes(MAX)
Video (Max 120 secs)	160 Files	1400 Files	2800 Files

- 1) Při vyjímání nebo vkládání SD karty vypněte napájení. (Pokud je SD kartavložena / vyjmuta během používání výrobku, může to způsobit poruchu.)
- 2) Kapacita ukládání videoklipu se může lišit v závislosti na snímané scéně
- 3) Když je kapacita paměťové karty zaplněná, nejstarší soubory se automaticky odstraní a uloží se nejnovější soubory. Dojde k přepisu nejstarší události. (Když se zobrazí ikona FULL, zálohujte prosím svá data.)
- 4) Doporučuje se používat Micro SD kartu typu MLC.
Typ úložiště: (Kapacita až 10 000 snímků a přehrávání videa viz tabulka výše)

Karty Micro SD jsou spotřební materiál s omezenou dobou používání (Pokud se vyskytne problém s ukládáním a přehráváním, vyměňte kartu Micro SD)

4. Používání chytrého telefonu

- Pokud je k zařízení již připojen stávající uživatel, nová registrace do zařízení není možná. (V takovém případě můžete zařízení znovu zaregistrovat po inicializaci připojení k zařízení provedením příkazu "Etc" -> "System reset" v nabídce nastavení)
- Pokud se v telefonu nahromadilo velké množství push zpráv, nemusí být další zprávy přijímány. Pokud se jejich nahromaděný počet zvýší, odstraňte je.
- (V případě telefonu se systémem Android lze uložit až 24 zpráv).
- Pokud se změněné informace neaktualizují okamžitě, můžete je aktualizovat ukončením a opětovným vstupem do nabídky.

1) Sign up - Zaregistrujte se



- Nainstalujte a spusťte aplikaci "COMMAX Hey Call" pomocí svého mobilního telefonu.
- Vyberte tlačítko "Sign up" (Zaregistrovat se).
- Vyberte svou zemi.
- Zadejte "E-mailovou adresu (ID)" a vyberte tlačítko "Získat ověřovací kód"
- Zadejte "Ověřovací kód", který vám byl zaslán e-mailem.
- Nastavte své heslo

Stáhněte si aplikaci naskenováním následujícího QR kódu.



2) Add Device (Registration) - Přidat zařízení

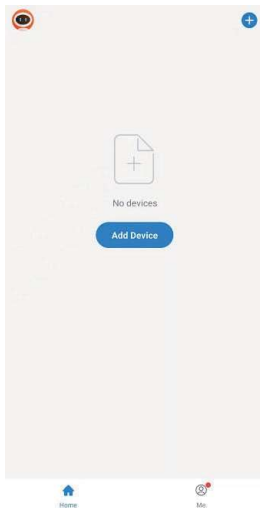

- Připojení Wi-Fi z telefonu (pomocí stejné sítě jako zařízení).
- Vyberte tlačítko "Přidat zařízení".
- Vyberte tlačítko "Auto Scan" (Automatické skenování).
- Stiskněte tlačítko 'Access location' a 'Enable Wi-Fi' pro povolení.
- Vyberte tlačítko 'Start scanning' (Spustit skenování).
- Po nalezení zařízení dokončete registraci stisknutím tlačítka 'Next'.

Pokud není možné provést "Automatické skenování", změňte výběr na "Přidat ručně" a zkuste to znovu.

3) Jak pozvat další uživatele

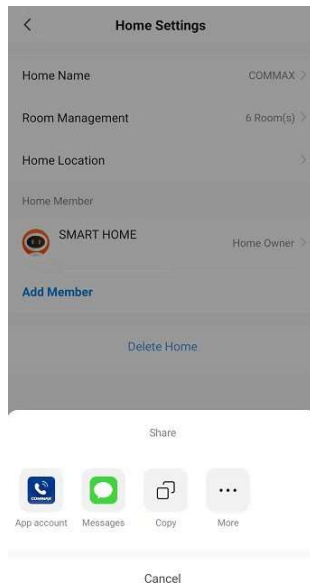

- Vyberte záložku "Me /Já" v dolní části.
 - V vyberte "My home/můj domov" v části Home setting.
 - Stisknutím tlačítka 'Home Name' nastavte název místa.
 - Vyberte domov (název), který jste vytvořili.
 - Vyberte možnost 'Add Member' (Přidat člena).
 - Zobrazí se výběr způsobu sdílení zvacího kódu. Vyberte možnost 'Messages' (Zprávy). V tomto případě bude pozvánkový kód zaslán prostřednictvím textové zprávy).
 - * Pozvání mohou sdílet své zařízení tak, že po instalaci aplikace zadají zvací kód v nabídce 'Home Management' -> 'Home Join'.
- (Může jej sdílet až 20 osob včetně správce)
- ※ Pokud jsou informace o pozvánce aktualizovány a nejsou viditelné, můžete je aktualizovat ukončením a opětovným vstupem do nabídky.

4) Volání pomocí chytrého telefonu

- Když přijde hovor od návštěvníka, dojde k upozornění na chytrém telefonu.
- (※ Upozornění Push může být zpožděno v závislosti na podmínkách sítě a serveru.)
- Spusťte aplikaci "COMMAX Hey Call".
- Po navázání spojení se zobrazí návštěvník.
- Klepnutím na zelené tlačítko "Talk" uskutečnete hovor.

* Upozornění

Pokud stisknete tlačítko 'Open Door', zobrazí se varovná zpráva. Pokud kliknete na tlačítko '<'(EXIT), vyskakovací okno se zavře. (Zadejte heslo zaregistrované na videotelefonu a stisknutím tlačítka 'o'(OK) otevřete dveře.)

- Během hovoru s mobilní aplikací není zvuk zaznamenán ve videu uloženém ve videotelefonu.
- Pokud probíhá hovor v mobilní aplikaci, nelze ho přijmout na videotelefonu.
- Pokud je na videotelefonu veden hovor, není možné se k němu připojit z mobilní aplikace.
- Vezměte prosím na vědomí, že při opětovné registraci po vymazání dat z videotelefonu může dojít k jeho restartování.
- Pokud je během hovoru v mobilní aplikaci uskutečněn třicestný hovor s jiným zařízením, může dojít k problému s kvalitou hovoru. Při používání ve spojení s jinými zařízeními buďte opatrní nedoporučuje se.
- Výsledek spojení je závislý na kvalitě přenosu (WiFi/LAN/Internet/mobilní internet)

5. Instalace

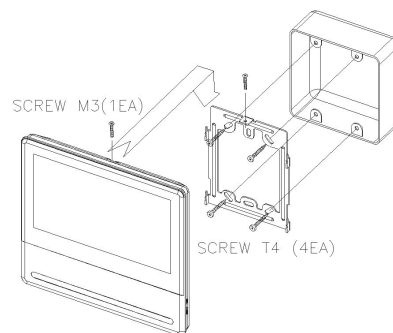

Poznámka

- Výrobek neinstalujte na místě, kde je vystaven přímému slunečnímu záření.
- Poloha těla jednotky by měla odpovídat standardnímu výškovému rozsahu. (Doporučený výškový rozsah je 1450 ~ 1500 mm).
- Vyvarujte se instalaci výrobku vystaveného působení plynu, magnetické síly, ve vlhkém prostředí, vysokých teplotách, protože by mohlo dojít k poškození výrobku.

6. Schéma zapojení

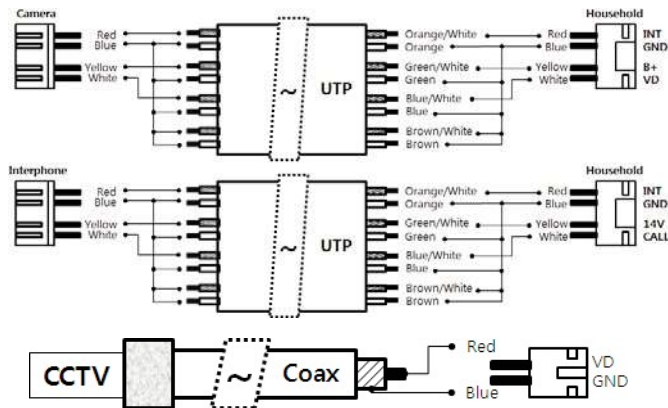
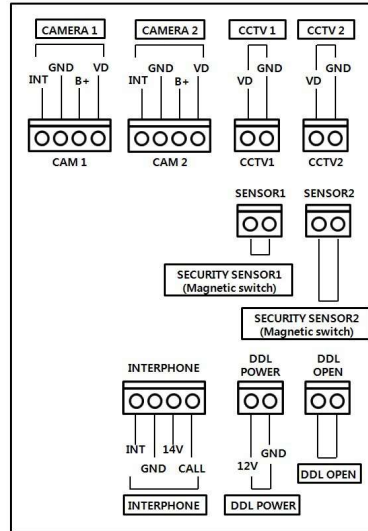

Poznámka:

1. V případě, že se v blízkosti instalace nachází vysokonapěťové vedení, zajistěte dostatečný odstup nebo použijte pro zapojení koaxiální kabel s kovovou instalační chráničkou.
2. Dejte si pozor na porušení izolace vedení a vyčnívání kabelu, protože to může způsobit ztrátu či zeslabení signálu a komplikace při provozu.
3. Při připojování videotelefonu s kamerou se ujistěte, že je vypínač napájení vypnutý.

8. Obsah balení

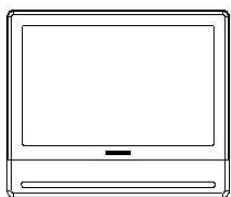

MONITOR

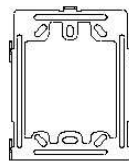

BRACKET



MANUAL

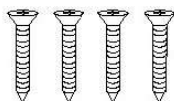

(T) 4X18 mm
Screw for bracket



(M)3X6mm
Screw for body

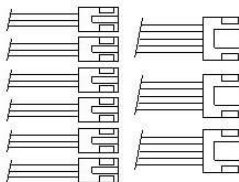

2P(6EA) / 4P(3EA)
Connector



Core EMC

Monitor(CDV-70QT)	1 ks
Wall bracket - montážní rámeček	1 ks
User Manual	1 ks
Vruty (zvolte vhodný druh podle podkladu)	4 ks
Fixační šroubek (pro monitor a rámeček)	1 ks
Konektor 2 vodiče	6 ks
Konektor 4 vodiče	3 ks
Jádro EMC	1 ks

* Připojitelná zařízení

Dveřní kamera a CCTV kamera: CVBS a AHD (max. 2 megapixely)

9. Technická specifikace

Model	CDV-70QT	
Způsob přenosu	Dveřní kamera - 4 vodiče, CCTV kamera- vodiče, Interphone- 4 vodiče, Sensor- 2 vodiče	
Zdroj napájení	100V-240V~, 50/60Hz	
Spotřeba	Pohotovostní režim: 3.5 W Max : 15 W	
Interkom systém	Typ HANDS FREE (Voice switch circuit)	
Monitor	7" plně dotykový LCD	
Časy spojení	Monitorování dveřní stanice: 30 ± 5sec Vyzvánění / Komunikace: 60 ±5sec	
Délka kabeláže	UTP CAT 5E. Standard (ø 0.5)	Dveřní Kamera / CCTV Kamera / Interkom <-> Videotelefon
		28 metrů (MAX)
		Odpor pod 10Ω na 100 metrů na UTP Cat 5E
Provozní teplota	0 ~ +40°C (32°F ~ 104°F)	

10. Pokyny pro bezpečný provoz

- Nezapomeňte výrobek zapnout vypínačem. Zastrčit šňůru do zásuvky nestačí.
- Práci na elektrickém vedení k napájení světe odbornému pracovníkovi s licenci.
- V případě zjištění fyzického poškození nebo poruchy provozu odpojte zařízení od napájení a neváhejte kontaktovat servisní středisko.
- Veškeré elektrické obvody musí být jištěny vhodným zařízením v budově.
- Nepokládejte na police nad výrobkem láhve s vodou nebo květináče.
- Při instalaci / opravě / dlouhodobé odstávce výrobku vypněte napájení.

COMMAX

VARNET

BEZPEČNOSTNÍ TECHNOLOGIE

VARNET s.r.o. U obůrky 823/5, 674 01 Třebíč, Česká republika

www.varnet.cz

565 659 600

Praha | Brno | Plzeň | Olomouc | Ústí nad Labem | Zlín | Ostrava | Třebíč